



Інші сертифікати наведені на стор. 8



## Застосування

- Верстати
- Гідравліка і пневматика
- Машинобудування спеціального призначення
- Харчова промисловість і фармацевтика

## Особливості

- Розширений моніторинг стану через IO-Link
- Вища гнучкість, менші складські запаси
- Легка інтеграція в поєднанні з хорошою читабельністю
- Швидка параметризація за допомогою 3 кнопок



Електронне реле тиску, модель PSD-4

## Опис

Електронне реле тиску PSD-4 є універсальним рішенням для завдань промислової автоматизації, також у гігієнічних застосуваннях і в тяжких умовах. Завдяки точності  $< \pm 0,5\%$  і мінімальному довгостроковому дрейфу воно постійно забезпечує точне відображення тиску процесу протягом понад 100 мільйонів циклів навантаження. Реле тиску доступне з цифровим вихідним сигналом, а також з перемикаючим і масштабованим аналоговим виходом. Крім того, його також можна легко контролювати за допомогою самодіагностики.

### Розширений моніторинг стану через IO-Link

Дані про стан і діагностичні функції забезпечують послідовний моніторинг. Безпосередньо в системі відображається інформація про те, чи він несправний, чи значення тиску чи температури вище або нижче технічних характеристик. Дані також дозволяють зробити висновки про зміну умов процесу. Додаткова інформація допомагає перевірити навантаження.

### Вища гнучкість, менші складські запаси

Низькі витрати на зберігання завдяки меншій кількості варіантів: за допомогою масштабованого аналогового виходу діапазон вимірювання можна зменшити у співвідношенні 5:1. Крім того, вихідний сигнал можна налаштувати спеціально для застосування. Таким чином, PSD-4 можна використовувати досить гнучко.

### Легка інтеграція в поєднанні з хорошою читабельністю

Завдяки великому 14-сегментному дисплею і червоним цифрам значення тиску легко читати навіть при яскравому освітленні. Крім того, вміст дисплея можна розвертати на  $180^\circ$ , а корпус — на  $> 300^\circ$ .

### Швидка параметризація за допомогою 3 кнопок

PSD-4 можна налаштувати за допомогою трьох кнопок. Дисплей і меню пропонують інтуїтивно зрозумілу навігацію відповідно до специфікації VDMA 24574-1. Це пришвидшує параметризацію та зменшує витрати на встановлення.

## Технічні характеристики

Характеристики точності	
Похибка	→ Див. "Макс. похибка вимірювання згідно IEC 61298-2"
Макс. похибка вимірювання згідно з IEC 61298-2	≤ ±0,5 % від діапазону
Точність точки перемикавання	≤ ±0,5 % від діапазону
Можливість регулювання нульової точки	Макс. ±3 % від діапазону
Невідтворюваність згідно IEC 61298-2	≤ 0,1 % від діапазону
<b>Температурна похибка в діапазоні 0 ... 80 °C [32 ... 176 °F]</b>	
Для всіх технологічних з'єднань з каналом тиску	≤ ±1,5 % від діапазону
З підвищеною межею надлишкового тиску та фронтальним технологічним приєднанням G ½ B	≤ ±2,5 % від діапазону
Для технологічних приєднань G 1 гігієнічне та TRI-CLAMP® 1 ½" та 2"	≤ ±3,5 % від діапазону
Довготривалий дрейф відповідно до IEC 61298-2	≤ ±0,1 % від діапазону
	≤ ±0,2 % від діапазону
Еталонні умови	Згідно з IEC 61298-1

### Діапазони вимірювання, надлишковий тиск

бар	
0 ... 0,4 <sup>1) 2)</sup>	0 ... 25
0 ... 0,6 <sup>1) 2)</sup>	0 ... 40 <sup>2)</sup>
0 ... 1 <sup>1)</sup>	0 ... 60 <sup>2)</sup>
0 ... 1,6 <sup>1)</sup>	0 ... 100 <sup>2)</sup>
0 ... 2,5	0 ... 160 <sup>2)</sup>
0 ... 4	0 ... 250 <sup>2)</sup>
0 ... 6	0 ... 400 <sup>2)</sup>
0 ... 10	0 ... 600 <sup>2)</sup>
0 ... 16	0 ... 1 000 <sup>1) 2)</sup>

- 1) Не доступно для фронтального технологічного з'єднання G ½.  
2) Не доступно для технологічних приєднань G 1 гігієнічне та TRI-CLAMP® 1 ½" та 2".

psi	
0 ... 10 <sup>1) 2)</sup>	0 ... 300
0 ... 15 <sup>1)</sup>	0 ... 500 <sup>2)</sup>
0 ... 25 <sup>1)</sup>	0 ... 1 000 <sup>2)</sup>
0 ... 30 <sup>1)</sup>	0 ... 1 500 <sup>2)</sup>
0 ... 50	0 ... 2 000 <sup>2)</sup>
0 ... 100	0 ... 3 000 <sup>2)</sup>
0 ... 160	0 ... 5 000 <sup>2)</sup>
0 ... 200	0 ... 7 500 <sup>2)</sup>

- 1) Не доступно для фронтального технологічного з'єднання G ½.  
2) Не доступно для технологічних приєднань G 1 гігієнічне та TRI-CLAMP® 1 ½" та 2".

### Діапазони вимірювання, абсолютний тиск

бар абс.	
0 ... 0,4 <sup>1) 2)</sup>	0 ... 4
0 ... 0,6 <sup>1) 2)</sup>	0 ... 6
0 ... 1 <sup>1)</sup>	0 ... 10
0 ... 1,6 <sup>1)</sup>	0 ... 16
0 ... 2,5	0 ... 25

- 1) Не доступно для фронтального технологічного з'єднання G ½.  
2) Не доступно для технологічних приєднань G 1 гігієнічне та TRI-CLAMP® 1 ½" та 2".

psi абс.	
0 ... 10 <sup>1) 2)</sup>	0 ... 100
0 ... 15 <sup>1)</sup>	0 ... 160
0 ... 25 <sup>1)</sup>	0 ... 200
0 ... 30 <sup>1)</sup>	0 ... 300
0 ... 50	

- 1) Не доступно для фронтального технологічного з'єднання G ½.  
2) Не доступно для технологічних приєднань G 1 гігієнічне та TRI-CLAMP® 1 ½" та 2".

TRI-CLAMP® є торговою маркою компанії Alfa Laval AB SE

## Вакуум і мановакууметричні діапазони тиску

бар	
-1 ... 0 <sup>1)</sup>	-1 ... +5
-1 ... +0,6 <sup>1)2)</sup>	-1 ... +9
-1 ... +1,5	-1 ... +15
-1 ... +3	-1 ... +24

- 1) Не доступно для фронтального технологічного з'єднання G 1/2.  
2) Не доступно для технологічних приєднань G 1 гігієнічне та TRI-CLAMP® 1 1/2" та 2".

psi	
-14,5 ... 0 <sup>1)</sup>	-14,5 ... +100
-14,5 ... +15 <sup>1)2)</sup>	-14,5 ... +160
-14,5 ... +30	-14,5 ... +200
-14,5 ... +50	-14,5 ... +300

- 1) Не доступно для фронтального технологічного з'єднання G 1/2.  
2) Не доступно для технологічних приєднань G 1 гігієнічне та TRI-CLAMP® 1 1/2" та 2".

Спеціальні діапазони вимірювання за запитом.

Зі спеціальними діапазонами вимірювань є відхилення в температурній похибці та довготривалий дрейф.

### Додаткові відомості до: Діапазон вимірювання

<b>Максимальний робочий тиск</b>	→ Дорівнює верхньому значенню діапазону / значенню повної шкали
<b>Межа перевантаження</b>	Межа перевантаження залежить від використовуваного чутливого елемента. Залежно від вибраного технологічного з'єднання та ущільнення можуть виникати обмеження межі перевантаження.
Діапазони вимірювання ≤ 600 бар [≤ 7 500 psi]	У 2 рази
Діапазон вимірювання 1 000 бар [14 500 psi]	У 1,48 рази
<b>Стійкість до вакууму</b>	Так
<b>Цифровий дисплей</b>	
Діапазон індикацій	14 сегментів
Одиниці виміру	бар, psi, кг/см <sup>2</sup> , МПа
Колір	Червоний (LED)
Розмір символу	9 мм [0,35 дюйми]
Цифри	4 цифри
Показ	Дисплей можна розвертати електронним способом на 180°

Збільшена межа перевантаження за запитом.

З підвищеною межею перевантаження спостерігаються відхилення в температурній похибці та довготривалому дрейфі.

### Підключення до процесу

Стандарт	Розмір різьби	Максимальний діапазон вимірювання		Межа перевантаження		Ущільнення
<b>DIN EN ISO 1179-2</b> (нолишний DIN 3852-E)	G 1/4 A	600 бар	[8 700 psi]	858 бар	[12 440 psi]	NBR
		1 000 бар	[14 500 psi]	1 480 бар	[21 400 psi]	FPM/FKM
<b>EN 837</b>	G 1/2 A	600 бар	[8 700 psi]	858 бар	[12 440 psi]	■ NBR ■ FPM/FKM
		1 000 бар	[14 500 psi]	1 480 бар	[21 400 psi]	-
	G 1/4 B	600 бар	[8 700 psi]	858 бар	[12 440 psi]	■ Без ■ Мідь ■ Нержавіюча сталь
		1 000 бар	[14 500 psi]	1 480 бар	[21 400 psi]	-
<b>ANSI/ASME B1.20.1</b>	1/2 NPT	1 000 бар	[14 500 psi]	1 480 бар	[21 400 psi]	-
		1 000 бар	[14 500 psi]	1 480 бар	[21 400 psi]	-
<b>ISO 7</b>	R 1/4	600 бар	[8 700 psi]	858 бар	[12 440 psi]	-
<b>KS</b>	PT 1/4	600 бар	[8 700 psi]	858 бар	[12 440 psi]	-

Підключення до процесу					
Стандарт	Розмір різьби	Максимальний діапазон вимірювання	Межа перевантаження	Ущільнення	
-	G ¼ внутрішня (сумісна з Ergometo)	1 000 бар [14 500 psi]	1 480 бар [21 400 psi]	-	
-	G ½ В відкрита мембрана	600 бар [8 700 psi]	858 бар [12 440 psi]	NBR	
-		400 бар [5 800 psi]	600 бар [8 000 psi]	FPM/FKM	
-	G 1 гігієнічна <sup>1)</sup>	25 бар [300 psi]	50 бар [500 psi]	<ul style="list-style-type: none"> <li>■ EPDM</li> <li>■ FPM/FKM</li> </ul>	
-	TRI-CLAMP® 1 ½"	Залежно від використовуваного клемпу	Залежно від використовуваного клемпу	-	
-	TRI-CLAMP® 2"	Залежно від використовуваного клемпу	Залежно від використовуваного клемпу	-	

1) Межа перевантаження в 1,7 рази [272 psi] для діапазону вимірювання надлишкового тиску 160 psi

Деталі необхідно перевірити окремо у відповідному додатку. Наведені значення обмеження надлишкового тиску є лише орієнтовними. Значення залежать від температури, використовуваного ущільнення, вибраного крутного моменту, типу та матеріалу сполучної різьби та переважаючих умов експлуатації.

Додаткові відомості до: Підключення до процесу	
Максимальний діапазон вимірювання	→ Див. таблицю Підключення до процесу стор. 3/4
Межа перевантаження	→ Див. таблицю Підключення до процесу стор. 3/4
Ущільнення	→ Див. таблицю Підключення до процесу стор. 3/4
Діаметр каналу тиску	<ul style="list-style-type: none"> <li>■ 3,5 мм (стандарт для всіх технологічних приєднань без фронтальної мембрани)</li> <li>■ 0,6 мм</li> <li>■ 0,3 мм</li> <li>■ 10 мм</li> </ul>

### Вихідний сигнал

При замовленні PSD-4 необхідно вибрати лише один із трьох наступних варіантів виходу. Аналоговий вихід можна замовити як вихід 4 ... 20 мА, як вихід DC 0 ... 10 В або з можливістю перемикання між обома виходами.

Тип сигналу, а також призначення другого комутаційного виходу можна індивідуально встановити під час введення в експлуатацію.

IO-Link опціонально доступний для всіх варіантів виходу.

Вихідний сигнал	Комутаційний вихід 1	Комутаційний вихід 2	Аналоговий вихід	Опція IO-Link
Варіант виходу 1	x	x	-	x
Варіант виходу 2	x	-	x	x
Варіант виходу 3	x	x	x	x

**Додаткові відомості до: Вихідний сигнал****Тип сигналу**

Комутаційний вихід 1	<ul style="list-style-type: none"> <li>■ PNP</li> <li>■ NPN</li> </ul> Заводське налаштування: PNP	
Комутаційний вихід 2	<ul style="list-style-type: none"> <li>■ PNP</li> <li>■ NPN</li> </ul> Заводське налаштування: PNP	
Аналоговий вихід	<ul style="list-style-type: none"> <li>■ 4 ... 20 mA (3-провідна схема)</li> <li>■ DC 0 ... 10 V (3-провідна схема)</li> <li>■ 4 ... 20 mA / DC 0 ... 10 V (3-провідна схема)</li> </ul> Заводське налаштування: 4 ... 20 mA (для версії з можливістю перемикання)	
IO-Link	IO-Link опціонально доступний для всіх конфігурацій вихідного сигналу.	
<b>Функція перемикання</b>	<ul style="list-style-type: none"> <li>■ Вікно</li> <li>■ Гістерезис</li> </ul> Заводське налаштування: Гістерезис	
<b>Функція контакту</b>	<ul style="list-style-type: none"> <li>■ Нормально розімкнутий</li> <li>■ Нормально замкнутий</li> </ul> Заводське налаштування: Нормально розімкнутий	
<b>Діапазон налаштування точок перемикання</b>	<ul style="list-style-type: none"> <li>■ Заводське налаштування</li> <li>■ Залежно від замовника</li> </ul> Точка перемикання 1 і точка перемикання 2 встановлюються незалежно одна від одної → Див. керівництво з експлуатації	
<b>Гістерезис перемикання</b>	Мінімум 0,25 % від діапазону	
<b>Навантаження</b>		
Аналоговий сигнал 4 ... 20 mA	≤ 500 Ом	
Аналоговий сигнал DC 0 ... 10 V	> макс. вихідна напруга / 1 mA	
<b>Демпфування сигналу</b>	конфігурується від 0 ... 65 с	
<b>Час затримки перемикання</b>	конфігурується від 0 ... 65 с	
<b>Скидання часу затримки</b>	конфігурується від 0 ... 65 с	
<b>Комутаційний струм</b>	Макс. 250 mA на комутаційний вихід	
<b>Комутаційна напруга</b>	Напруга живлення - 1 V	
<b>Зв'язок</b>		
IO-Link	Версія	Версія 1.1
	Режим SIO	Так
	Максимальний час циклу	2,3 мс
	Швидкість	COM2 (38,4 кБод)
	Ширина даних процесу	16 біт (тип фрейму 2.2)
	Підтримка зберігання даних	Так
	Інтелектуальні профілі датчиків	Так
<b>Живлення</b>		
Напруга живлення	DC 15 ... 35 V	
Струм живлення	Макс. 600 mA, включаючи струм перемикання	
Споживання струму	Виконання без вихідного сигналу 4 ... 20 mA	Макс. 45 mA
	Виконання з вихідним сигналом 4 ... 20 mA	Макс. 70 mA
Захист від перенапруги	DC 40 V	
<b>Динамічний режим роботи</b>		
Час стабілізації згідно IEC 61298-2	Аналоговий сигнал	≤ 5 мс
	Комутаційний вихід	≤ 5 мс
Час вмикання	1 с	

Електричні підключення	
Тип підключення	<ul style="list-style-type: none"> <li>■ Круглий роз'єм M12 x 1 (4-конт.)</li> <li>■ Круглий роз'єм M12 x 1 (5-конт.)</li> </ul>
Призначення контактів	→ Див. таблицю призначення контактів нижче
Ступінь захисту (IP) згідно зі стандартом IEC 60529 <sup>2)</sup>	IP65 і IP67
Захист від короткого замикання	S+ / SP1 / SP2 проти U-
Захист від зворотної полярності	U+ проти U-
Електрична міцність ізоляції	DC 500 В

1) Тільки для версії з двома перемикаючими виходами та додатковим аналоговим сигналом.

2) Зазначені ступені захисту IP (згідно з IEC 60529) дійсні лише при підключенні за допомогою сполучних роз'ємів, які мають відповідний ступінь IP.

## Призначення контактів

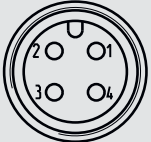
Круглий роз'єм M12 x 1 (4-конт.)		
	U+	1
	U-	3
	S+	2
	SP1/C <sup>1)</sup>	4
	SP2	2

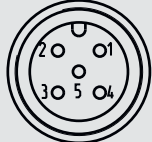
Круглий роз'єм M12 x 1 (5-конт.)		
	U+	1
	U-	3
	S+	5
	SP1/C	4
	SP2	2

1) Залежно від конфігурації вихідних сигналів

### Умовні позначення:

U+	Плюсова клемма живлення
U-	Мінусова клемма живлення
SP1	Комутаційний вихід 1
SP2	Комутаційний вихід 2
S+	Аналоговий вихід
C	Зв'язок з IO-Link

Матеріал	
<b>Деталі, що контактують з вимірюваним середовищем</b>	
Діапазони вимірювання < 10 бар [150 psi]	Нержавіюча сталь 316L нержавіюча сталь 1.4435/316L з технологічними приєднаннями G 1 гігієнічна та TRI-CLAMP® 1 ½" та 2"
Діапазони вимірювання ≥ 10 бар [150 psi]	Нержавіюча сталь 316L, сталь марки PH нержавіюча сталь 1.4435/316L з технологічними приєднаннями G 1 гігієнічна та TRI-CLAMP® 1 ½" та 2"
<b>Матеріал (в контакт з навколишнім середовищем)</b>	
Корпус	Нержавіюча сталь 304
Клавіатура	TPE-E
Вікно дисплея	Полікарбонат
Індикаторна голівка	Суміш полікарбонат + ABS
<b>Середовище передачі тиску (робоча рідина)</b>	
Для всіх діапазонів вимірювання надлишкового тиску < 10 бар [150 psi] <sup>1)</sup> , усіх діапазонів вимірювання абсолютного тиску та фронтальної мембрани G ½	Синтетичне масло
З технологічними приєднаннями G 1 гігієнічне та TRI-CLAMP® 1 ½" та 2"	KN92 медична біла мінеральна олива, відповідає вимогам FDA згідно з CFR 172.878 і 21 CFR 178.3620(a); відповідає USP, EP та JP

Матеріал		
Шорсткість поверхні деталей, що контактують з процесом	Технологічне з'єднання G 1 гігієнічне	Ra ≤ 0,8 мкм (за винятком зварного шва)
	Технологічне з'єднання TRI-CLAMP® 1 ½" та 2"	Ra ≤ 0,76 мкм згідно з ASME BPE SF3 (за винятком зварного шва)
Додатково для особливих середовищ		
Без масла та жиру	Залишковий вуглеводень	< 1 000 мг/м²
Для кисню, без масла та жиру:	Залишковий вуглеводень	< 200 мг/м²
	Пакування	Захисний ковпачок на технологічному приєднанні
	Макс. допустима температура	-20 ... +60 °C [-4 ... +140 °F]
	Доступні діапазони вимірювання	■ 0 ... 400 мбар до 0 ... 400 бар [0 ... 10 до 0 ... 5 000 psi]
		■ -1 ... 0 до -1 ... 24 бар [-14,5 ... 0 до -14,5 ... 300 psi]
	Ущільнення	Поставляється з заводу-виробника без ущільнень
→ Не доступно для технологічних приєднань згідно з 1179-2, фронтальної мембрани G ½ B, G 1 гігієнічної та TRI-CLAMP® 1 ½" та 2"		



1) < 16 бар [250 psi] зі збільшеною межею перевантаження

Умови експлуатації		
Допустима температура середовища		
Технологічні з'єднання з каналом тиску та фронтальною мембраною G ½ B	-20 ... +85 °C [-4 ... +185 °F]	
Технологічне з'єднання G 1 гігієнічне	<ul style="list-style-type: none"> <li>■ -20 ... +100 °C [-4 ... +212 °F] (+135 °C [+275 °F] макс. 1ч)</li> <li>■ -20 ... +125 °C [-4 ... +257 °F] (+150 °C [+302 °F] макс. 1ч) (опція)</li> </ul>	
Технологічні приєднання TRI-CLAMP® 1 ½" та 2"	-20 ... +100 °C [-4 ... +212 °F] (+135 °C [+275 °F] макс. 1ч)	
Допустима температура навколишнього середовища	-20 ... +80 °C [-4 ... +176 °F]	
Допустима температура зберігання	-20 ... +70 °C [-4 ... +158 °F]	
Вібростійкість згідно з IEC 60068-2-6	20 g, 10 ... 2 000 Гц (у резонансі)	
	10 g, 10 ... 2 000 Гц (у резонансі)	Для технологічних приєднань G 1 гігієнічне та TRI-CLAMP® 1 ½" та 2"
Ударостійкість згідно з IEC 60068-2-27	50 g, 6 мс (механічний удар)	
Термін служби		
Цикли перемикання	100 мільйонів	
Цикл навантаження (механічний) <sup>1)</sup>	100 мільйонів або 10 мільйонів для діапазонів вимірювання > 600 бар [7 500 psi]	

1) Не діє для G 1 гігієнічної та TRI-CLAMP® 1 ½" та 2"



Пакування та маркування приладів	
Пакування	Індивідуальна упаковка
Маркування приладів	<ul style="list-style-type: none"> <li>■ Товарна етикетка WIKA, приклеєна</li> <li>■ Індивідуальне маркування замовника за запитом</li> </ul>

## Сертифікати

Логотип	Опис	Регіон
	<b>Декларація відповідності стандартам ЄС</b>	Європейський Союз
	Директива EMC EN 61326 випромінювання (група 1, клас B) та захищеність (промислове застосування)	
	Директива обладнання, працюючого під тиском Директива RoHS	
	<b>UKCA</b>	Велика Британія
	Регламент з електромагнітної сумісності	
	Регламент (безпеки) обладнання, що працює під тиском Регламент щодо обмеження небезпечних речовин (RoHS)	
	<b>EAC</b> Директива EMC	Євразійська економічна спілка
	<b>UL</b> <sup>1)</sup> Безпека (наприклад, електрична безпека, надлишковий тиск, ...)	США і Канада

1) Не для гігієнічних приєднань

## Додаткові нормативні документи

Логотип	Опис	Регіон
	<b>РАС Казахстан</b> <sup>1)</sup> Метрологія, вимірювальна техніка	Казахстан
-	<b>РАС Україна</b> <sup>1)</sup> Метрологія, вимірювальна техніка	Україна
-	<b>CRN</b> Безпека (наприклад, електрична безпека, надлишковий тиск, ...)	Канада
	<b>3-A</b> <sup>2)</sup> Санітарний Стандарт  Цей прилад має маркування 3-A на основі перевірки третьою стороною на відповідність стандарту 3-A 74-07 (сенсор та арматура сенсора та з'єднання).	США
	<b>EHEDG</b> <sup>2) 3)</sup> Асептичний дизайн EL class I, компоненти для закритих процесів, очищення рідиною: Очищення на місці (CIP) без демонтажу	Європейський Союз

1) Не доступно з технологічними приєднаннями G 1 гігієнічне та TRI-CLAMP® 1 ½" та 2".

2) Для технологічного з'єднання G 1 гігієнічне

3) Для технологічних приєднань TRI-CLAMP® 1 ½" та 2"

## Інформація та сертифікати виробника

Логотип	Опис
-	Директива RoHS Китай
-	Напрацювання на відмову: > 100 років
-	Заява виробника ADI Frei (обмежений вибір версій)
-	Декларація виробника матеріалів, що контактують з харчовими продуктами, відповідно до Регламенту (ЄС) №. 1935/2004 та регламент (ЄС) №. 2023/2006 про належну практику виробництва матеріалів і виробів, призначених для контакту з харчовими продуктами

## Протокол випробувань

Протокол випробувань <sup>1)</sup>	
Кількість точок вимірювання	3
Конфігурації комутаційного виходу	<ul style="list-style-type: none"> <li>■ Функція перемикання</li> <li>■ Функція контакту</li> <li>■ Точка перемикання</li> <li>■ Точка скидання</li> </ul>

1) Не доступно з технологічними приєднаннями G 1 гігієнічне та TRI-CLAMP® 1 ½" та 2".

## Сертифікати (опція)

Сертифікати	
Сертифікати	<ul style="list-style-type: none"> <li>■ Звіт про випробування 2.2 відповідно до EN 10204 (технічне виконання «робота з киснем»)</li> <li>■ Сертифікат перевірки 3.1 згідно з EN 10204 (наприклад, підтвердження класу точності та показань, перелік окремих вимірних значень)</li> <li>■ Підтвердження матеріалу для металевих частин, що контактують з процесом</li> <li>■ FDA відповідність робочої рідини</li> <li>■ Підтвердження відповідності 3-A</li> <li>■ Підтвердження сертифікації EHEDG</li> <li>■ Підтвердження шорсткості поверхні</li> </ul>

→ Нормативні документи та сертифікати дивіться на веб-сайті

## Розміри в мм [дюймах]

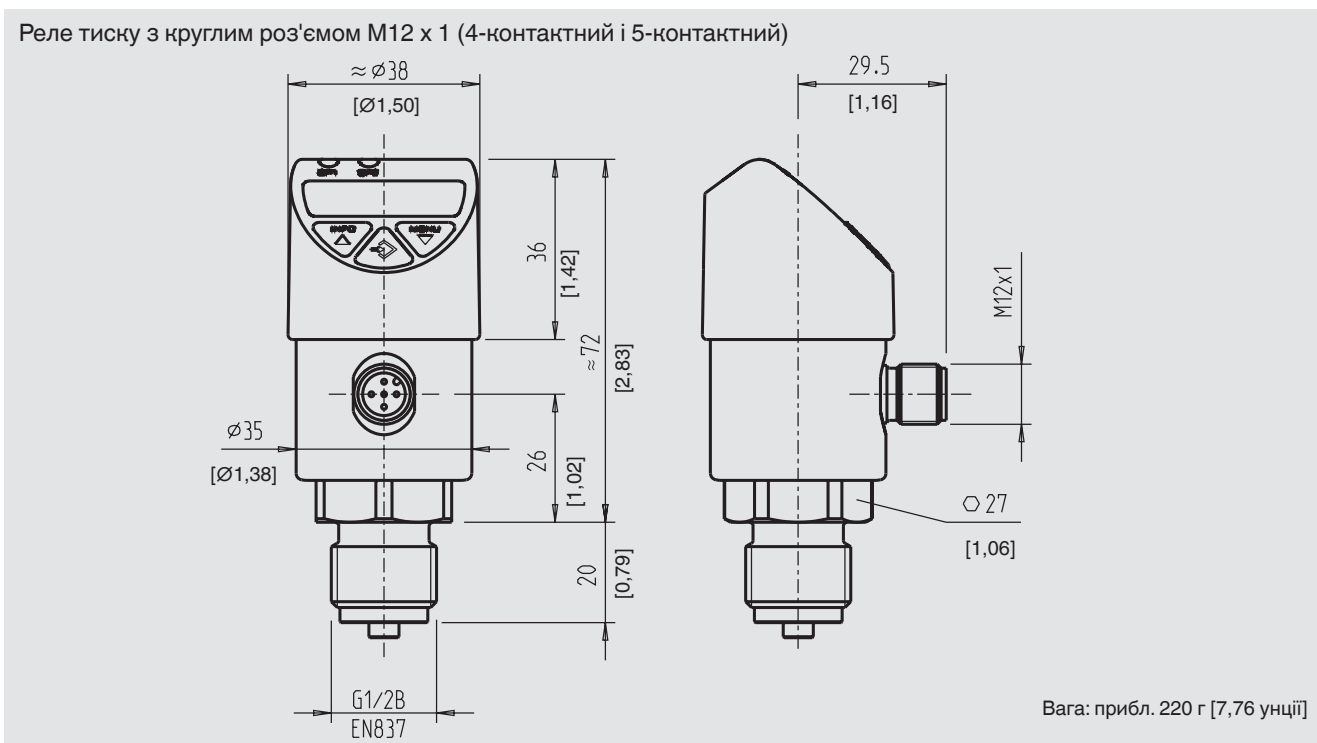

## Підключення до процесу

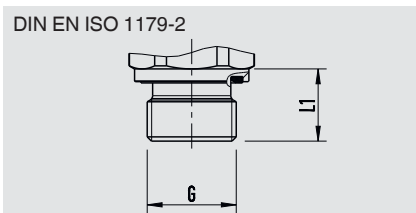

G	L1
G ¼ A	14 [0,55]
G ½ A	17 [0,67]

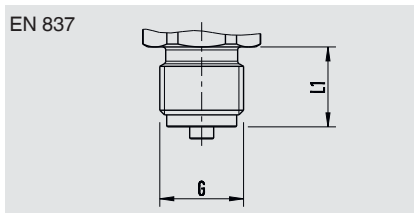

G	L1
G ¼ B	13 [0,51]
G ½ B	20 [0,79]

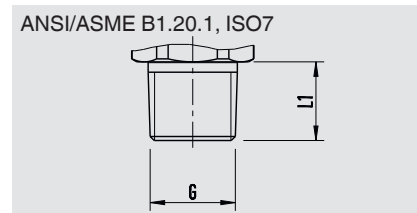

G	L1
¼ NPT	13 [0,51]
½ NPT	19 [0,75]
R ¼	13 [0,51]
PT ¼	13 [0,51]

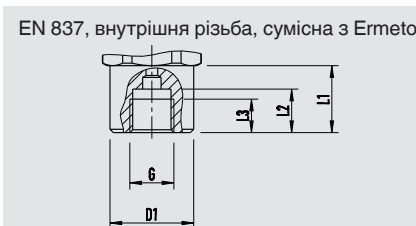

G	L1	L2	L3	D1
G ¼ <sup>1)</sup>	20 [0,79]	15 [0,59]	12 [0,47]	Ø 25 [0,98]

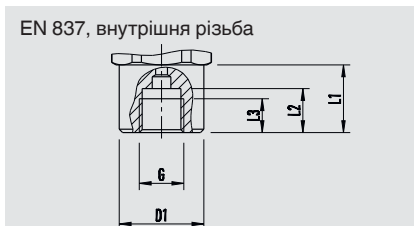

G	L1	L2	L3	D1
G ¼	20 [0,79]	13 [0,51]	10 [0,39]	Ø 25 [0,98]

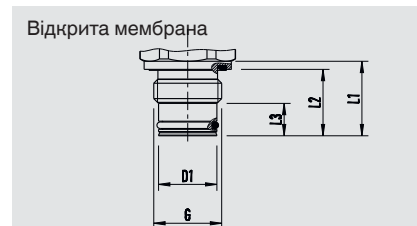

G	L1	L2	L3	D1
G ½ B <sup>2)</sup>	23 [0,91]	20,5 [0,81]	10 [0,39]	Ø 18 [0,71]

1) сумісна з Ermeto

2) В якості сполучної різьби рекомендуються приварні адаптери (див. додаткове приладдя)

### 3 G 1 гігієнічною

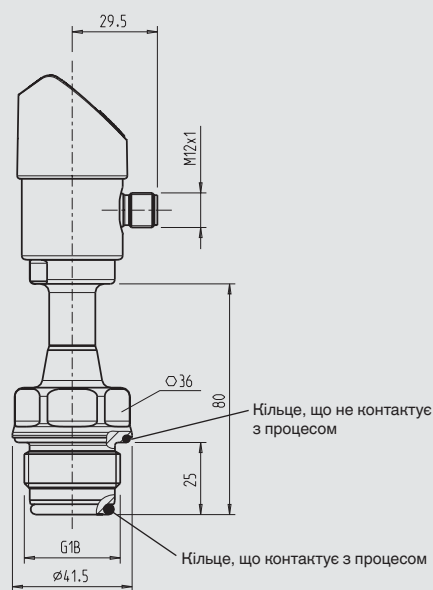
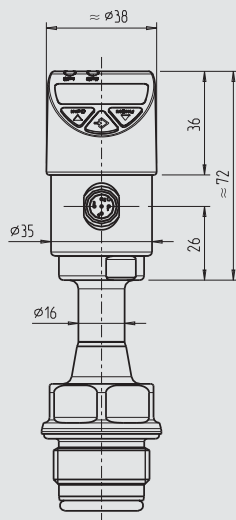

Ущільнення, що контактують з процесом, з EPDM або FKM

→ Сумісний з перехідником WIKA моделі 910.61; див. типовий лист WIKA AC 09.20

→ Розміри відповідних технологічних адаптерів і приварних адаптерів, див. типовий лист WIKA AC 09.20

### 3 TRI-CLAMP®

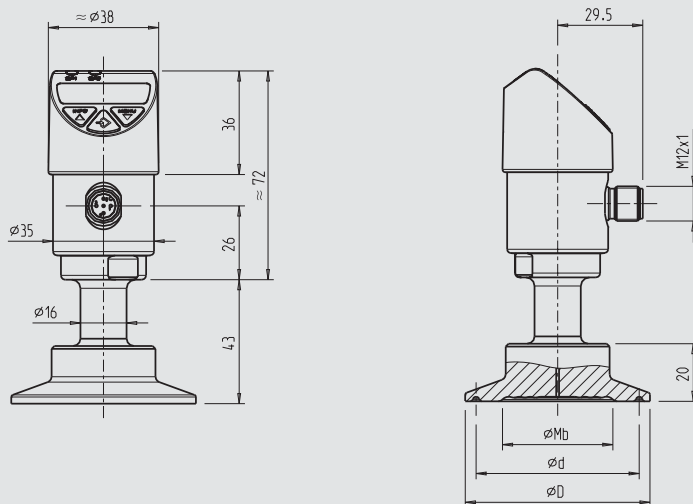

Виконання		Розміри в мм		
		∅ Mb	∅ d	∅ D
TRI-CLAMP® 2)	1 ½" згідно з ASME BPE 1 ½", DIN 32676 ряд А DN 40, ряд С DN 1 ½", BS 4825 частина 3 DN 38.1	32	43,5	50,5
	2" згідно з ASME BPE 2", DIN 32676 ряд А DN 50, ряд В DN 42.4 та 48.3, ряд С DN 2", BS 4825 частина 3 DN 50.8	40	56,6	64

- 1) Відповідність EHEDG тільки в поєднанні з Т-подібним ущільненням від Combifit Metalbewerking B.V.  
 2) Для максимального діапазону тиску враховуйте номінальний тиск клемпа.

→ Більш детальна інформація наведена в типовому листі WIKA DS 99.41



Інші технологічні приєднання за запитом.

## Запасні частини

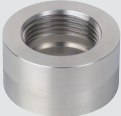

### Ущільнення

Модель			Артикул
	<b>Ущільнення</b>		
	G ¼ A DIN EN ISO 1179-2	NBR	1537857
		FPM/FKM	1576534
		FPM/FKM (для діапазону вимірювання 0 ... 1 000 бар)	14045531
	G ¼ A DIN EN ISO 1179-2	NBR	1039067
		FPM/FKM	1039075
	G ¼ B EN 837	Мідь	11250810
		Нержавіюча сталь	11250844
	G ½ B EN 837	Мідь	11250861
		Нержавіюча сталь	11251042
<b>Ущільнення для G 1 гігієнічної, що контактують з процесом</b>			
Відповідність згідно з FDA 21 CFR 177.2600, USP XXV клас VI і 3-A (18-03) Санітарні Стандарти клас 2 (макс. 8 % молочного жиру)		EPDM 70	14004173
Відповідність згідно з FDA 21 CFR 177.2600, USP XXIII клас VI і 3-A (18-03) Санітарні Стандарти клас 1		FKM 75	14004174
<b>Ущільнення для G 1 гігієнічної, що не контактують з процесом</b>			
		EPDM 70	14023833

## Додаткове приладдя

Модель	Опис	Артикул	
	Приварний адаптер для підключення з фронтальною мембраною G ½ В	G ½ В внутрішня, зовнішній діаметр 50 мм [2 дюйми], матеріал 1.4571	1192299
	Охолоджуючий елемент для різьбового з'єднання G ½ внутрішня / G ½ наружна згідно з EN 837 (для приладів з підключенням до процесу G ½ В згідно з EN 837)	Макс. температура середовища 150 °C [302 °F] при температурі навколишнього середовища макс. 30 °C [86 °F] Макс. робочий тиск 600 бар [8 700 psi]	14109813
		Макс. температура середовища 200 °C [392 °F] при температурі навколишнього середовища макс. 30 °C [86 °F] Макс. робочий тиск 600 бар [8 700 psi]	14109815
	Монтажний кронштейн	Монтажний кронштейн для моделі PSD-4, алюміній, для настінного монтажу	11467887

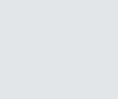
### Круглий роз'єм M12 x 1 з залитим кабелем

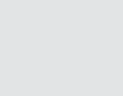
Модель	Опис	Матеріал	IP	Межа температури	Діаметр кабелю	Довжина кабелю	Артикул
	Прямий, обрізаний на необхідну довжину, 4-контактний, занесений до списку UL	PUR	IP67	-20 ... +80 °C [-4 ... 176 °F]	4,5 мм [0,18 дюйми]	2 м [6,6 футів]	14086880
						5 м [16,4 футів]	14086883
						10 м [32,8 футів]	14086884
	Прямий, обрізаний на необхідну довжину, 5-контактний, занесений до списку UL	PUR	IP67	-20 ... +80 °C [-4 ... 176 °F]	5,5 мм [0,22 дюйми]	2 м [6,6 футів]	14086886
						5 м [16,4 футів]	14086887
						10 м [32,8 футів]	14086888
	Кутовий, обрізаний на необхідну довжину, 4-контактний, занесений до списку UL	PUR	IP67	-20 ... +80 °C [-4 ... 176 °F]	4,5 мм [0,18 дюйми]	2 м [6,6 футів]	14086889
						5 м [16,4 футів]	14086891
						10 м [32,8 футів]	14086892
	Кутовий, обрізаний на необхідну довжину, 5-контактний, занесений до списку UL	PUR	IP67	-20 ... +80 °C [-4 ... 176 °F]	5,5 мм [0,22 дюйми]	2 м [6,6 футів]	14086893
						5 м [16,4 футів]	14086894
						10 м [32,8 футів]	14086896

Використовуйте лише перелічені вище аксесуари та запчастини, інакше це може призвести до втрати сертифікату UL.

### Інформація для замовлення

Модель / Вихідний сигнал / IO-Link / Діапазон вимірювання / Приєднання до процесу / Ущільнення / Середовище / Сертифікати / Дозволи

© 08/2017 WIKA Alexander Wiegand SE & Co. KG, усі права захищено.  
Технічні характеристики, наведені в цьому документі, відображають стан техніки на момент публікації.  
Ми залишаємо за собою право вносити зміни в технічні характеристики та матеріали.